



HERSCHEL PULSAR 1800W White
HERSCHEL PULSAR 2400W BLACK
Ceiling-mounted Infrared Heaters
Model number PIRW-0521 and PIRB-0521

INSTALLATION & OPERATING INSTRUCTIONS



- EN INSTALLATION & OPERATING INSTRUCTIONS**
- FR INSTRUCTIONS D'INSTALLATION ET D'UTILISATION**
- DE INSTALLATIONS- & BEDIENUNGSANLEITUNG**
- NL INSTALLATIE- EN BEDIENINGSINSTRUCTIES**
- IT ISTRUZIONI PER L'INSTALLAZIONE E L'USO**
- ES INSTRUCCIONES DE INSTALACIÓN Y FUNCIONAMIENTO**

MODELS COVERED BY THIS MANUAL:

- Pulsar White 1800W
- Pulsar Black 2400W



The product complies with European Safety Standards EN60335-2-30, RoHS and EMC EN 50336 and EN 62233. These cover the essential requirements of EEC Directives 2006/42/EC, 2011/65/EC and 2004/108/EC.

IMPORTANT SAFETY PRECAUTIONS

READ THESE INSTRUCTIONS CAREFULLY AND RETAIN FOR FUTURE REFERENCE.

Failure to observe these instructions will invalidate the warranty.

This unit may be a source of possible shock and must only be installed and serviced by a qualified electrician.

Do not disassemble. No user-serviceable parts inside.

Source of possible ignition.



WARNING

TO REDUCE THE RISK OF FIRE, ELECTRIC SHOCK OR INJURY:

1. This appliance must be disconnected from its power source during installation or service activities and when replacing.
2. This heater is not equipped with a device to control the room temperature. Do not use this heater in small rooms when they are occupied by persons not capable of leaving the room on their own, unless constant supervision is provided.
3. In order to avoid overheating and potential fire hazard, **DO NOT** cover the heater. **DO NOT** cover the heater with insulating material or a similar material under any circumstances.
4. **CAUTION:** Some parts of this product can become very hot and cause burns. Particular attention has to be given where children and vulnerable people are present.
5. **CAUTION:** **DO NOT** touch the heater when in use. After the heater has been switched off the elements remain hot for a considerable time and the unit should not be touched within 30 minutes minimum. Please attach the supplied notice **CAUTION DO NOT TOUCH HEATER** to the wall near the heater or in a location where it can easily be seen. Particular attention must be given where children and vulnerable people are present.
6. **DO NOT** use the heater if the Ceramic panels or power cord are damaged. These must be replaced by the manufacturer, its service agent or similarly qualified persons in order to avoid a hazard.
7. **DO NOT** use the heater to ignite materials.
8. Keep children away from the appliance unless continuously supervised.
9. Young children shall only switch on/off the appliance provided that it has been placed or installed in its intended normal operating position and they have been given supervision or instruction concerning use of the appliance in a safe way and understand the hazards involved.
10. Young children shall not plug in, regulate and clean the appliance or perform user maintenance.
11. Children shall not play with the appliance.
12. This heater must only be used for the heating of people or buildings. The PULSAR is not to be used by children or persons with reduced physical, sensory or mental capabilities, or lack of experience or knowledge, regardless of whether they have been given instruction or are under supervision.
13. **IMPORTANT:** Ensure supply voltage does not exceed 245 volts.

SAVE THESE INSTRUCTIONS.

ELECTRICAL INFORMATION:

Wiring to this unit must be connected in accordance with the relevant national electrical safety standards and must be earthed. The electrical supply to the unit should be provided by connecting to a circuit

protected by a fuse or miniature circuit breaker suitable for the electrical rating of the unit and in accordance with Table 1.

Supply	Rated Power	Current	Fuse	Hz
230V	1800 Watts	7.5A	10A	50/60

Ensure supply Voltage does not exceed 245V

Supply	Rated Power	Current	Fuse	Hz
230V	2400 Watts	11.4A	16A	50/60

Ensure supply Voltage does not exceed 245V

The supply to the heater must be switched separately using a switch appropriately rated for the load and supply voltage. A switched fused spur may also be used on existing ring main circuits where the load current is less than 13A. In both cases, the switch must be double pole (disconnecting both live and neutral conductors) and form part of the fixed wiring in the installation in accordance with applicable wiring regulations. The spur fuse should also be rated in accordance with the appropriate table. In either case the switch used to operate the Herschel PULSAR must be readily accessible.

The cable used to connect to the existing wiring should be correctly rated solid core wiring cable. Please note that the use of flexible appliance cable with stranded conductors for permanent wiring (except for the final connection between a cable outlet and the fixed equipment) is prohibited by IEE wiring regulations.

Where applicable, these regulations preclude the use of a 13A plug and socket for powering the Herschel PULSAR. For the final connection to the Herschel PULSAR, only the flexible cable and cable entry supplied with the unit must be used. The cable must connect to the supply in a suitable enclosure or cable outlet designed for that purpose. The cable outlet current carrying capacity must be greater than the recommended fuse current rating given in Table 1.

If the flexible cable is taken through a wall for connection purposes, suitable conduit or mechanical protection must be used through the wall to protect the cable from mechanical damage within the wall. The mounting position of the unit must ensure that any mechanical damage to the flexible cable is unlikely. Any exposed flexible cable is to hang down (not tied UP) and must have adequate clearance from the heater to prevent scorching or damaging the cable.

Colour coding used in the supplied mains cable: BROWN wire is to be connected to LIVE ('L'), the BLUE wire to NEUTRAL ('N') and the GREEN/YELLOW wire to EARTH ('E').

MOUNTING POSITION:



CAUTION:

- Ensure mains power is OFF before commencing installation.
- The supplied mains cable must not contact the top surface of the heater during operation.
- Heater must not be located immediately below a socket outlet.
- Joists, beams and rafters shall not be cut or notched to install the appliance.
- Do not install the PULSAR into a ceiling recess, nor adjacent to a heater that has been ceiling-recessed.
- The identification mark and model reference should be visible after installation.
- The PULSAR must not be attached so as to face or be close to any combustible material (eg, wood or PVC cladding, fascia or soffit).
- The fixed wiring insulation coming into contact with parts with a temperature rise of greater than 50°C must be protected, for example, by sleeving having an appropriate temperature rating.

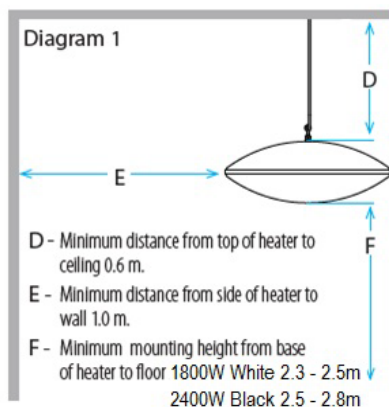
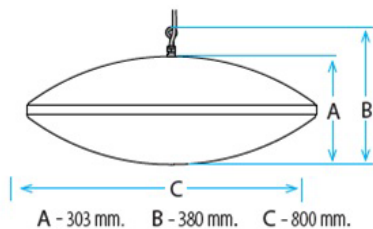

The Herschel PULSAR must be located in a position to allow proper and efficient use but one that ensures hot parts are not touched accidentally. The recommended installation height of the White 1800W Pulsar is 2.3m – 2.5m (90” – 110”) from the floor.

The recommended installation height of the Black 2400W Pulsar is 2.5 - 2.8m (98” - 110”) from the floor. Under no circumstances is either unit to be installed at less than 1.8m (71”) from the floor. In all cases it should be installed at a height where it cannot be touched in operation.

Consideration should be given to any temporary or occasional additions such as stages or platforms, and the height should be adjusted accordingly.

The Herschel PULSAR should be firmly and permanently attached to a solid surface with a minimum clearance of 0.60m (23.6”) between the top surface of the heater and the ceiling.

Fixing must be effected by a mounting plate and support chain or wire capable of carrying up to 112kg (equal to 4x the weight of the Pulsar).

EXTERIOR USE:

The PULSAR is not approved for exterior use.

INITIAL USE:

There may be an odour or vapour from the heater on initial use or if heater has not been used for an extended period. This is normal and is a result of a build up of dust.

USER MAINTENANCE:

The PULSAR is maintenance free but to maintain appearance it should occasionally be cleaned all over with a soft dry cloth. No abrasive cloths or cleaners should be used and appliances such as pressure washers, steam cleaners, etc, should never be used. Cleaning should only be done when the unit is cold and switched off. All personnel cleaning and maintaining the unit must have suitable training and information to carry out the operation safely.

WARRANTY:

Register your product here:

<https://www.herschel-infrared.co.uk/customer-service/warranty-registration/>

The Herschel PULSAR is guaranteed against failure due to faulty materials or workmanship for one year from date of purchase. In the unlikely event of failure of the unit within this time, the unit must be returned to the supplier for repair or replacement. The guarantee is invalid if the correct installation instructions as given in this leaflet have not been adhered to. Refer to Herschel Infrared Ltd's warranty policy for full details.

See <https://www.herschel-infrared.co.uk>.

Note your serial number for future reference:

ELECTRICAL EQUIPMENT:



Waste electrical products should not be disposed of with household waste. Please recycle where facilities exist.



IMPORTANT NOTICE TO PURCHASER:

Before utilizing the product, you should determine the suitability of the product for its intended use. HERSCHEL INFRARED LTD expressly disclaims the implied warranties and conditions of merchantability and fitness for a particular purpose. In no case shall HERSCHEL INFRARED LTD be liable under any legal theory, including but not limited to contract or strict liability, for any direct, indirect special, incidental or consequential damages resulting from product use.

IMPORTANTES MESURES DE SÉCURITÉ

LIRE ATTENTIVEMENT CES INSTRUCTIONS ET LES CONSERVER POUR TOUTE RÉFÉRENCE FUTURE.

Le non-respect de ces instructions entraîne l'annulation de la garantie.

Cet appareil peut être une source d'électrocution et ne doit être installé et entretenu que par un électricien qualifié.

Ne pas démonter. Aucune pièce réparable par l'utilisateur à l'intérieur.

Source d'inflammation possible.



AVERTISSEMENT

POUR RÉDUIRE LES RISQUES D'INCENDIE, DE CHOC ÉLECTRIQUE OU DE BLESSURE :

1. Cet appareil doit être débranché de sa source d'alimentation pendant les activités d'installation ou d'entretien et lors de son remplacement.
2. Cet appareil n'est pas équipé d'un dispositif de contrôle de la température ambiante. N'utilisez pas cet appareil dans les petites pièces lorsqu'elles sont occupées par des personnes qui ne sont pas capables de quitter la pièce par elles-mêmes, à moins qu'une surveillance constante ne soit assurée.
3. Afin d'éviter toute surchauffe et tout risque d'incendie, NE PAS couvrir l'appareil. Ne recouvrez en aucun cas l'appareil d'un matériau isolant ou d'un matériau similaire.
4. ATTENTION : Certaines parties de ce produit peuvent devenir très chaudes et provoquer des brûlures. Une attention particulière doit être accordée lorsque des enfants et des personnes vulnérables sont présents.
5. ATTENTION : NE PAS toucher le radiateur lorsqu'il est utilisé. Après l'arrêt du chauffage, les éléments restent chauds pendant un temps considérable et l'appareil ne doit pas être touché avant 30 minutes minimum. Veuillez apposer l'avis fourni CAUTION DO NOT TOUCH HEATER sur le mur près du radiateur ou dans un endroit où il est facilement visible. Une attention particulière doit être accordée aux endroits où se trouvent des enfants et des personnes vulnérables.
6. NE PAS utiliser l'appareil si les panneaux Ceramic ou le cordon d'alimentation sont endommagés. Ceux-ci doivent être remplacés par le fabricant, son agent de service ou des personnes de qualification similaire afin d'éviter tout danger.
7. NE PAS utiliser l'appareil pour enflammer des matériaux.
8. Tenir les enfants éloignés de l'appareil, à moins qu'ils ne soient surveillés en permanence.
9. Les jeunes enfants ne doivent allumer/éteindre l'appareil que s'il a été placé ou installé dans sa position normale de fonctionnement et s'ils ont reçu une surveillance ou des instructions concernant l'utilisation de l'appareil en toute sécurité et comprennent les risques encourus.
10. Les jeunes enfants ne doivent pas brancher, régler et nettoyer l'appareil ou effectuer la maintenance de l'utilisateur.
11. Les enfants ne doivent pas jouer avec l'appareil.
12. Cet appareil ne doit être utilisé que pour le chauffage de personnes ou de bâtiments. Le PULSAR ne doit pas être utilisé par des enfants ou des personnes aux capacités physiques, sensorielles



Le produit est conforme aux normes européennes de sécurité EN60335-2-30, RoHS et EMC EN 50336 et EN 62233. Ces normes couvrent les exigences essentielles des directives CEE 2006/42/CE, 2011/65/CE et 2004/108/CE.

Cet ensemble d'instructions a été produit le 17 mai 2022.

ou mentales réduites, ou manquant d'expérience ou de connaissances, qu'ils aient reçu des instructions ou qu'ils soient sous surveillance.

13. **IMPORTANT** : Assurez-vous que la tension d'alimentation ne dépasse pas 245 volts.

CONSERVEZ CES INSTRUCTIONS.

INFORMATIONS ÉLECTRIQUES :

Le câblage de cette unité doit être connecté conformément aux normes nationales de sécurité électrique et doit être mis à la terre. L'alimentation électrique de l'appareil doit être assurée par le raccordement à un circuit protégé par un fusible ou un disjoncteur miniature adapté à la puissance électrique de l'appareil et conforme au tableau 1.

Approvisionnement	Puissance nominale	Courant	Fusible	Hz
230V	1800W	7.5A	10A	50/60

S'assurer que la tension d'alimentation ne dépasse pas 245V

Approvisionnement	Puissance nominale	Courant	Fusible	Hz
230V	2400W	11.4A	16A	50/60

S'assurer que la tension d'alimentation ne dépasse pas 245V

L'alimentation de l'appareil doit être commutée séparément à l'aide d'un interrupteur adapté à la charge et à la tension d'alimentation. Un embranchement à fusible peut également être utilisé sur les circuits principaux existants lorsque le courant de charge est inférieur à 13A. Dans les deux cas, l'interrupteur doit être bipolaire (déconnectant à la fois les conducteurs sous tension et les conducteurs neutres) et faire partie du câblage fixe de l'installation, conformément aux réglementations applicables en matière de câblage. Le fusible de l'embranchement doit également être classé conformément au tableau approprié. Dans les deux cas, l'interrupteur utilisé pour faire fonctionner Herschel PULSAR doit être facilement accessible.

Le câble utilisé pour se connecter au câblage existant doit être un câble à âme pleine de valeur nominale correcte. Veuillez noter que l'utilisation d'un câble d'appareil flexible avec des conducteurs toronnés pour le câblage permanent (sauf pour la connexion finale entre une sortie de câble et l'équipement fixe) est interdite par les réglementations de câblage IEE.

Le cas échéant, ces réglementations interdisent l'utilisation d'une fiche et d'une prise 13A pour l'alimentation de l'Herschel PULSAR. Pour la connexion finale à l'Herschel PULSAR, seul le câble flexible et l'entrée de câble fournis avec l'unité doivent être utilisés. Le câble doit être raccordé à l'alimentation dans un boîtier approprié ou une sortie de câble conçue à cet effet. La capacité de transport de courant de la sortie de câble doit être supérieure au courant nominal du fusible recommandé indiqué dans le tableau 1.

Si le câble flexible traverse un mur à des fins de connexion, un conduit approprié ou une protection mécanique doit être utilisé à travers le mur pour protéger le câble contre les dommages mécaniques dans le mur. La position de montage de l'unité doit garantir que tout dommage mécanique au câble flexible est improbable. Tout câble flexible exposé doit pendre (et non être attaché) et doit avoir un espace suffisant par rapport à l'appareil de chauffage pour éviter de brûler ou d'endommager le câble.

Code de couleur utilisé dans le câble d'alimentation fourni : Le fil MARRON doit être connecté à LIVE ('L'), le fil BLEU à NEUTRAL ('N') et le fil VERT/JAUNE à EARTH ('E').

POSITION DE MONTAGE :**⚠ ATTENTION:**

- Assurez-vous que l'alimentation électrique est coupée avant de commencer l'installation.
- Le câble d'alimentation fourni ne doit pas entrer en contact avec la surface supérieure du radiateur pendant le fonctionnement.
- Le radiateur ne doit pas être placé immédiatement sous une prise de courant.
- Les solives, poutres et chevrons ne doivent pas être coupés ou entaillés pour installer l'appareil.
- N'installez pas le PULSAR dans une niche de plafond, ni à côté d'un radiateur qui a été encastré dans le plafond.
- La marque d'identification et la référence du modèle doivent être visibles après l'installation.
- La PULSAR ne doit pas être fixée de manière à faire face ou à être proche d'un matériau combustible (par exemple, un revêtement en bois ou en PVC, une façade ou un soffite).
- L'isolation du câblage fixe entrant en contact avec des pièces dont l'élévation de température est supérieure à 50°C doit être protégée, par exemple, par une gaine ayant un indice de température approprié.

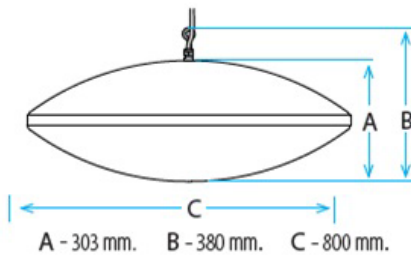

L'Herschel PULSAR doit être placé de manière à permettre une utilisation correcte et efficace, tout en veillant à ce que les parties chaudes ne soient pas touchées accidentellement. La hauteur d'installation recommandée pour le White 1800W Pulsar est de 2,3m - 2,5m (90" - 110") du sol.

La hauteur d'installation recommandée pour le Black 2400W Pulsar est de 2,5 - 2,8 m (98" - 110") du sol. En aucun cas, l'un ou l'autre des appareils ne doit être installé à moins de 1,8 m (71") du sol. Dans tous les cas, l'appareil doit être installé à une hauteur telle qu'il ne puisse pas être touché pendant son fonctionnement.

Il convient de tenir compte de tout ajout temporaire ou occasionnel, tel que des scènes ou des plateformes, et d'ajuster la hauteur en conséquence.

L'Herschel PULSAR doit être fixé de manière ferme et permanente sur une surface solide avec un espace minimum de 0,60 m entre la surface supérieure de l'appareil et le plafond.

La fixation doit être effectuée au moyen d'une plaque de montage et d'une chaîne ou d'un

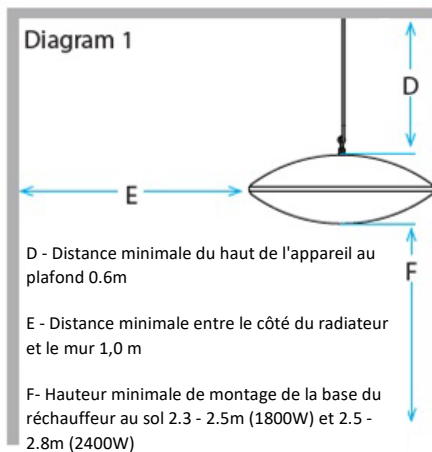

câble de soutien capable de supporter jusqu'à 112 kg (soit 4 fois le poids du Pulsar).

USAGE EXTÉRIEUR :

La PULSAR n'est pas approuvée pour un usage extérieur.

UTILISATION INITIALE :

Une odeur ou une vapeur peut se dégager de l'appareil lors de sa première utilisation ou si l'appareil n'a pas été utilisé pendant une période prolongée. Ceci est normal et résulte d'une accumulation de poussière.

LA MAINTENANCE DES UTILISATEURS :

La PULSAR ne nécessite aucun entretien, mais pour préserver son apparence, elle doit être nettoyée de temps en temps avec un chiffon doux et sec. Il ne faut pas utiliser de chiffons ou de nettoyeurs abrasifs, ni d'appareils tels que des nettoyeurs à pression, des nettoyeurs à vapeur, etc. Le nettoyage ne doit être effectué que lorsque l'appareil est froid et éteint. Tout le personnel chargé du nettoyage et de l'entretien de l'appareil doit avoir reçu une formation et des informations appropriées pour effectuer l'opération en toute sécurité.

GARANTIE:

Enregistrez votre produit ici :

<https://www.herschel-infrarouge.fr/service-clients/enregistrement-garantie/>

Le Herschel PULSAR est garanti contre toute défaillance due à des défauts de matériaux ou de fabrication pendant un an à compter de la date d'achat. Dans le cas peu probable d'une défaillance de l'appareil pendant cette période, l'appareil doit être renvoyé au fournisseur pour réparation ou remplacement. La garantie n'est pas valable si les instructions d'installation correctes données dans cette brochure n'ont pas été respectées. Consultez la politique de garantie d'Herschel Infrared Ltd pour plus de détails.

Voir www.herschel-infrarouge.fr

Notez votre numéro de série pour toute référence ultérieure :

L'ÉQUIPEMENT ÉLECTRIQUE :



Les déchets de produits électriques ne doivent pas être jetés avec les ordures ménagères. Veuillez les recycler là où des installations existent.



AVIS IMPORTANT À L'ATTENTION DE L'AVIS D'ACHAT :

Avant d'utiliser le produit, vous devez déterminer s'il convient à l'usage auquel il est destiné. HERSCHEL INFRARED LTD rejette expressément les garanties et conditions implicites de qualité marchande et d'adéquation à un usage particulier. En aucun cas, HERSCHEL INFRARED LTD ne sera responsable, en vertu de toute théorie juridique, y compris, mais sans s'y limiter, la responsabilité contractuelle ou stricte, de tout dommage direct, indirect, spécial, accessoire ou consécutif résultant de l'utilisation du produit.

WICHTIGE SICHERHEITSVORKEHRUNGEN

LESEN SIE DIESE ANLEITUNG SORGFÄLTIG DURCH UND BEWAHREN SIE SIE ZUM SPÄTEREN NACHSCHLAGEN AUF.

Die Nichtbeachtung dieser Anweisungen führt zum Erlöschen der Garantie.

Dieses Gerät kann eine Quelle möglicher Stromschläge sein und darf nur von einem qualifizierten Elektriker installiert und gewartet werden.

Nicht demontieren. Keine vom Benutzer zu wartenden Teile im Inneren.

Mögliche Zündquelle.



WARNUNG

UM DIE GEFAHR VON BRÄNDEN, STROMSCHLÄGEN ODER VERLETZUNGEN ZU VERRINGERN:

1. Dieses Gerät muss während der Installations- oder Wartungsarbeiten und bei einem Austausch von der Stromquelle getrennt werden.
2. Dieses Heizgerät ist nicht mit einer Vorrichtung zur Regelung der Raumtemperatur ausgestattet. Verwenden Sie dieses Heizgerät nicht in kleinen Räumen, wenn diese von Personen bewohnt werden, die nicht in der Lage sind, den Raum selbständig zu verlassen, es sei denn, es wird eine ständige Aufsicht gewährleistet.
3. Um Überhitzung und mögliche Brandgefahr zu vermeiden, darf das Heizgerät NICHT abgedeckt werden. Decken Sie das Heizgerät unter keinen Umständen mit Isoliermaterial oder ähnlichem Material ab.
4. VORSICHT: Einige Teile dieses Produkts können sehr heiß werden und Verbrennungen verursachen. Besondere Vorsicht ist geboten, wenn Kinder und gefährdete Personen anwesend sind.
5. ACHTUNG: Berühren Sie das Heizgerät NICHT, wenn es in Betrieb ist. Nach dem Ausschalten des Heizgeräts bleiben die Elemente noch einige Zeit heiß und das Gerät sollte innerhalb von mindestens 30 Minuten nicht berührt werden. Bringen Sie den beiliegenden Hinweis ACHTUNG NICHT BERÜHREN HEIZUNG an der Wand in der Nähe des Heizgeräts oder an einer gut sichtbaren Stelle an. Besondere Vorsicht ist geboten, wenn Kinder und gefährdete Personen anwesend sind.
6. Verwenden Sie das Heizgerät NICHT, wenn die Keramikplatten oder das Netzkabel beschädigt sind. Diese müssen vom Hersteller, seinem Kundendienst oder einer ähnlich qualifizierten Person ausgetauscht werden, um eine Gefährdung zu vermeiden.
7. Verwenden Sie das Heizgerät NICHT, um Materialien zu entzünden.
8. Halten Sie Kinder von dem Gerät fern, es sei denn, sie werden ständig beaufsichtigt.
9. Kleine Kinder dürfen das Gerät nur dann ein- und ausschalten, wenn es in der vorgesehenen normalen Betriebsposition aufgestellt oder installiert wurde und sie beaufsichtigt oder in die sichere Verwendung des Geräts eingewiesen wurden und die damit verbundenen Gefahren verstehen.
10. Kleine Kinder dürfen das Gerät nicht einstecken, regulieren und reinigen oder Wartungsarbeiten durch den Benutzer durchführen.
11. Kinder dürfen nicht mit dem Gerät spielen.



Das Produkt entspricht den europäischen Sicherheitsnormen EN60335-2-30, RoHS und EMC EN 50336 und EN 62233. Diese decken die grundlegenden Anforderungen der EU-Richtlinien 2006/42/EG, 2011/65/EG und 2004/108/EG ab.

Die vorliegende Anleitung wurde am 17. Mai 2022 erstellt.

12. Dieses Heizgerät darf nur zum Heizen von Personen oder Gebäuden verwendet werden. Der PULSAR darf nicht von Kindern oder Personen mit eingeschränkten körperlichen, sensorischen oder geistigen Fähigkeiten oder mangelnder Erfahrung oder Kenntnis benutzt werden, unabhängig davon, ob sie unterwiesen wurden oder unter Aufsicht stehen.
13. WICHTIG: Stellen Sie sicher, dass die Versorgungsspannung 245 Volt nicht überschreitet.

STEUERN SIE DIESE ANWEISUNGEN.

ELEKTRISCHE INFORMATIONEN:

Die Verkabelung dieses Geräts muss in Übereinstimmung mit den einschlägigen nationalen elektrischen Sicherheitsnormen angeschlossen und geerdet sein. Die elektrische Versorgung des Geräts sollte durch Anschluss an einen Stromkreis erfolgen, der durch eine Sicherung oder einen Leitungsschutzschalter geschützt ist, der für die elektrische Leistung des Geräts geeignet ist und der Tabelle 1 entspricht.

Angebot	Nennleistung	Strom	Sicherung	Hz
230V	1800W	7.5A	10A	50/60

Stellen Sie sicher, dass die Netzspannung nicht mehr als 245 V beträgt.

Angebot	Nennleistung	Strom	Sicherung	Hz
230V	2400W	11.4A	16A	50/60

Stellen Sie sicher, dass die Netzspannung nicht mehr als 245 V beträgt.

Die Zuleitung zum Heizgerät muss separat mit einem Schalter geschaltet werden, der für die Last und die Versorgungsspannung geeignet ist. Eine schaltbare abgesicherte Stichleitung kann auch bei bestehenden Ringleitungen verwendet werden, wenn der Laststrom weniger als 13 A beträgt. In beiden Fällen muss der Schalter zweipolig sein (d. h. er muss sowohl den stromführenden als auch den neutralen Leiter trennen) und Teil der festen Verdrahtung in der Anlage gemäß den geltenden Verdrahtungsvorschriften sein. Die Sticksicherungen sollten ebenfalls gemäß der entsprechenden Tabelle ausgelegt sein. In jedem Fall muss der Schalter, mit dem der Herschel PULSAR bedient wird, leicht zugänglich sein.

Das Kabel, das zum Anschluss an die bestehende Verkabelung verwendet wird, sollte ein richtig bemessenes, einadriges Kabel sein. Bitte beachten Sie, dass die Verwendung von flexiblen Gerätekabeln mit mehrdrähtigen Leitern für die dauerhafte Verdrahtung (mit Ausnahme der endgültigen Verbindung zwischen einer Kabeldose und dem fest installierten Gerät) durch die IEE-Verdrahtungsvorschriften verboten ist.

Gegebenenfalls schließen diese Vorschriften die Verwendung eines 13A-Steckers und einer Steckdose für die Stromversorgung des Herschel PULSAR aus. Für den endgültigen Anschluss an den Herschel PULSAR dürfen nur das flexible Kabel und die Kabeldurchführung verwendet werden, die mit dem Gerät geliefert werden. Der Anschluss des Kabels an die Versorgung muss in einem geeigneten Gehäuse oder einer dafür vorgesehenen Kabeldose erfolgen. Die Strombelastbarkeit der Kabeldurchführung muss größer sein als der empfohlene Sicherungsnennstrom gemäß Tabelle 1.

Wird das flexible Kabel zu Anschlusszwecken durch eine Wand geführt, muss ein geeignetes Leerrohr oder ein mechanischer Schutz durch die Wand verwendet werden, um das Kabel vor mechanischen Beschädigungen innerhalb der Wand zu schützen. Die Einbaulage des Geräts muss gewährleisten, dass eine mechanische Beschädigung der flexiblen Leitung unwahrscheinlich ist. Jedes freiliegende flexible Kabel muss nach unten hängen (nicht hochgebunden) und einen ausreichenden Abstand zum Heizgerät haben, um Verbrennungen oder Beschädigungen des Kabels zu vermeiden.

Farbcodierung des mitgelieferten Netzkabels: Das BRAUNE Kabel muss mit dem LEBENDIGEN ('L'), das BLAUE Kabel mit dem NEUTRALEN ('N') und das GRÜNE/GELBE Kabel mit der ERDE ('E') verbunden werden.

EINBAULAGE:**⚠ VORSICHT:**

- Vergewissern Sie sich, dass die Netzspannung ausgeschaltet ist, bevor Sie mit der Installation beginnen.
- Das mitgelieferte Netzkabel darf die Oberseite des Heizgeräts während des Betriebs nicht berühren.
- Das Heizgerät darf nicht unmittelbar unter einer Steckdose aufgestellt werden.
- Balken, Balken und Dachsparren dürfen für die Installation des Geräts nicht durchgeschnitten oder eingekerbt werden.
- Installieren Sie den PULSAR nicht in einer Deckenaussparung oder neben einem Heizgerät, das in die Decke eingelassen wurde.
- Die Kennzeichnung und die Modellbezeichnung müssen nach dem Einbau sichtbar sein.
- Der PULSAR darf nicht gegenüber oder in der Nähe von brennbarem Material (z. B. Holz- oder PVC-Verkleidungen, Fassadenverkleidungen oder Dachuntersichten) angebracht werden.
- Die Isolierung der festen Verdrahtung, die mit Teilen in Berührung kommt, die eine Temperaturerhöhung von mehr als 50 °C aufweisen, muss geschützt werden, z. B. durch eine Ummantelung mit einer geeigneten Temperaturklasse.

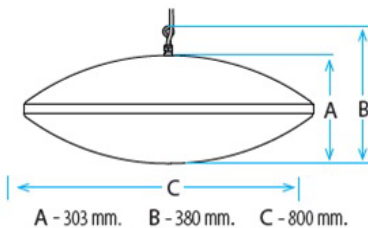

Der Herschel PULSAR muss so aufgestellt werden, dass eine ordnungsgemäße und effiziente Nutzung möglich ist, aber gleichzeitig sichergestellt ist, dass die heißen Teile nicht versehentlich berührt werden. Die empfohlene Installationshöhe für den weißen 1800W Pulsar ist 2,3m - 2,5m (90" - 110") vom Boden.

Die empfohlene Installationshöhe für den schwarzen 2400W Pulsar beträgt 2,5 - 2,8m vom Boden aus. Keines der Geräte darf in einer geringeren Höhe als 1,8 m (71") vom Boden installiert werden. In jedem Fall sollten sie in einer Höhe installiert werden, in der sie im Betrieb nicht berührt werden können.

Vorübergehende oder gelegentliche Anbauten wie Bühnen oder Plattformen sind zu berücksichtigen, und die Höhe ist entsprechend anzupassen.

Der Herschel PULSAR sollte fest und dauerhaft an einer festen Oberfläche befestigt werden, wobei ein Mindestabstand von 0,60 m zwischen der Oberseite des Heizgeräts und der Decke eingehalten werden muss.

Die Befestigung muss mit einer Montageplatte und

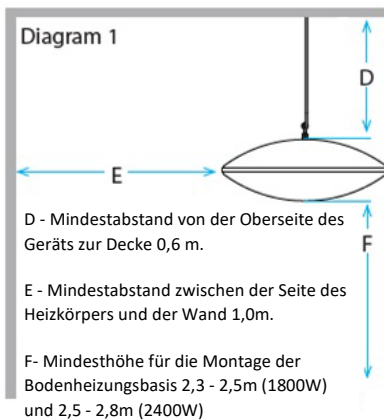

einer Haltekette oder einem Draht erfolgen, die bis zu 112 kg tragen können (das entspricht dem 4-fachen Gewicht des Pulsar).

EXTERNE VERWENDUNG:

Der PULSAR ist nicht für die Verwendung im Freien zugelassen.

ANFANGSVERWENDUNG:

Bei der ersten Inbetriebnahme oder wenn das Gerät längere Zeit nicht benutzt wurde, kann ein Geruch oder Dampf aus dem Heizgerät austreten. Dies ist normal und eine Folge von Staubablagerungen.

WARTUNG DURCH DEN BENUTZER:

Der PULSAR ist wartungsfrei, sollte aber zur Erhaltung des Aussehens gelegentlich mit einem weichen, trockenen Tuch rundum gereinigt werden. Es sollten keine scheuernden Tücher oder Reinigungsmittel verwendet werden, und Geräte wie Hochdruckreiniger, Dampfreiniger usw. sollten nicht eingesetzt werden. Die Reinigung sollte nur bei kaltem und ausgeschaltetem Gerät erfolgen. Alle Personen, die das Gerät reinigen und warten, müssen über eine angemessene Ausbildung und Informationen verfügen, um die Arbeiten sicher durchführen zu können.

GARANTIE:

Registrieren Sie Ihr Produkt hier:

<https://www.herschel-infrarotheizung.de/kundendienst/garantiebestimmungen/>

Für den Herschel PULSAR gilt eine Garantie von ein Jahr ab Kaufdatum auf Fehler, die auf Material- oder Verarbeitungsmängel zurückzuführen sind. In dem unwahrscheinlichen Fall, dass das Gerät innerhalb dieses Zeitraums ausfällt, muss es zur Reparatur oder zum Austausch an den Lieferanten zurückgeschickt werden. Die Garantie ist ungültig, wenn die Installationsanweisungen in dieser Broschüre nicht beachtet wurden. Weitere Informationen finden Sie in den Garantiebestimmungen von Herschel Infrared Ltd.

Siehe www.herschel-infrarotheizung.de

Notieren Sie sich die Seriennummer für spätere Zwecke.

ELEKTRISCHE AUSRÜSTUNG:



Elektroaltgeräte dürfen nicht mit dem Hausmüll entsorgt werden. Bitte recyceln Sie dort, wo Anlagen vorhanden sind.



WICHTIGER HINWEIS FÜR DEN KÄUFER:

Stellen Sie vor der Verwendung des Produkts fest, ob es für den vorgesehenen Einsatz geeignet ist. HERSCHEL INFRARED LTD lehnt ausdrücklich die stillschweigenden Garantien und Bedingungen der Marktgängigkeit und Eignung für einen bestimmten Zweck ab. In keinem Fall haftet HERSCHEL INFRARED LTD unter irgendeiner Rechtstheorie, einschließlich, aber nicht beschränkt auf Vertrags- oder Gefährdungshaftung, für direkte, indirekte, besondere, zufällige oder Folgeschäden, die sich aus der Verwendung des Produkts ergeben.

BELANGRIJKE VEILIGHEIDSMATREGELEN

LEES DEZE INSTRUCTIES ZORGVULDIG EN BEWAAR ZE VOOR TOEKOMSTIG GEBRUIK.

Bij niet-naleving van deze instructies vervalt de garantie.

Dit apparaat kan een bron van mogelijke schokken zijn en mag alleen worden geïnstalleerd en onderhouden door een gekwalificeerde electricien.

Niet uit elkaar halen. Geen onderdelen binnenin die door de gebruiker kunnen worden onderhouden.

Bron van mogelijke ontsteking.



WAARSCHUWING

OM HET RISICO VAN BRAND, ELEKTRISCHE SCHOKKEN OF VERWONDINGEN TE VERMINDEREN:

1. Dit apparaat moet worden losgekoppeld van zijn stroombron tijdens installatie- of onderhoudswerkzaamheden en bij vervanging.
2. Dit verwarmingstoestel is niet uitgerust met een voorziening om de kamertemperatuur te regelen. Gebruik dit verwarmingstoestel niet in kleine ruimten wanneer deze worden bewoond door personen die niet in staat zijn de ruimte zelfstandig te verlaten, tenzij voortdurend toezicht is voorzien.
3. Om oververhitting en mogelijk brandgevaar te voorkomen, mag u het verwarmingselement NIET afdekken. Bedek de warmer onder geen enkele omstandigheid met isolatiemateriaal of een soortgelijk materiaal.
4. LET OP: Sommige onderdelen van dit product kunnen zeer heet worden en brandwonden veroorzaken. Bijzondere aandacht moet worden besteed aan de aanwezigheid van kinderen en kwetsbare personen.
5. WAARSCHUWING: Raak het verwarmingselement NIET aan wanneer het in gebruik is. Nadat het verwarmingselement is uitgeschakeld, blijven de elementen nog geruime tijd heet en mag het toestel niet worden aangeraakt gedurende minimaal 30 minuten. Bevestig de bijgeleverde waarschuwing VOORZICHTIG NIET AANRAKEN VAN HET VERWARMINGstoestel aan de muur in de buurt van het verwarmingstoestel of op een plaats waar het gemakkelijk kan worden gezien. Bijzondere aandacht moet worden besteed waar kinderen en kwetsbare personen aanwezig zijn.
6. GEBRUIK het verwarmingstoestel NIET als de keramische panelen of het netsnoer beschadigd zijn. Deze moeten vervangen worden door de fabrikant, zijn service agent of gelijkwaardig gekwalificeerde personen om gevaar te vermijden.
7. Gebruik het verwarmingselement NIET om materialen te ontsteken.
8. Houd kinderen uit de buurt van het apparaat, tenzij ze continu onder toezicht staan.
9. Jonge kinderen mogen het apparaat alleen in- en uitschakelen als het in de bedoelde normale gebruikspositie is geplaatst of geïnstalleerd en zij toezicht hebben gekregen of instructies hebben gekregen over het gebruik van het apparaat op een veilige manier en de gevaren ervan begrijpen.
10. Jonge kinderen mogen het apparaat niet aansluiten, regelen en reinigen en geen gebruikersonderhoud verrichten.
11. Kinderen mogen niet met het apparaat spelen.



Het product voldoet aan de Europese veiligheidsnormen EN60335-2-30, RoHS en EMC EN 50336 en EN 62233, die de essentiële eisen dekken van de EU-richtlijnen 2006/42/EG, 2011/65/EG en 2004/108/EG.

Deze instructies werden op 17 mei 2022 uitgevaardigd.

12. Dit verwarmingstoestel mag uitsluitend worden gebruikt voor het verwarmen van personen of gebouwen. De PULSAR mag niet gebruikt worden door kinderen of personen met verminderde fysieke, zintuiglijke of mentale vermogens, of gebrek aan ervaring of kennis, ongeacht of zij instructies hebben gekregen of onder toezicht staan.
13. BELANGRIJK: Zorg ervoor dat de voedingsspanning niet hoger is dan 245 volt.

BEWAAR DEZE INSTRUCTIES.

ELEKTRISCHE INFORMATIE:

De bedrading naar dit toestel moet worden aangesloten in overeenstemming met de relevante nationale elektrische veiligheidsnormen en moet worden geaard. De elektrische voeding van het toestel moet worden aangesloten op een circuit dat is beveiligd met een zekering of een kleine stroomonderbreker die geschikt is voor het nominale vermogen van het toestel en in overeenstemming is met tabel 1.

Tabel 1 - Pulsar White specificaties				
Levering	Nominaal vermogen	Stroom	Zekering	Hz
230V	1800W	7.5A	10A	50/60

Zorg ervoor dat de netspanning niet is meer dan 245 V.

Tabel 1 - Pulsar Black specificaties				
Levering	Nominaal vermogen	Stroom	Zekering	Hz
230V	2400W	11.4A	16A	50/60

Zorg ervoor dat de netspanning niet is meer dan 245 V.

De voeding van het verwarmingselement moet afzonderlijk worden geschakeld met een schakelaar die geschikt is voor de belasting en de voedingsspanning. Een geschakelde, gezeekerde overbrugging kan ook worden gebruikt op bestaande ringnetcircuits waar de belastingsstroom minder dan 13 A bedraagt. In beide gevallen moet de schakelaar dubbelpolig zijn (uitschakeling van zowel de stroomvoerende als de nulgeleider) en deel uitmaken van de vaste bedrading van de installatie in overeenstemming met de geldende bedradingsvoorschriften. De smeltzekering moet ook een nominale waarde hebben die in overeenstemming is met de desbetreffende tabel. In beide gevallen moet de schakelaar waarmee de Herschel PULSAR wordt bediend, gemakkelijk toegankelijk zijn.

De kabel die gebruikt wordt om op de bestaande bedrading aan te sluiten moet een kabel met de juiste nominale massa zijn. Houd er rekening mee dat het gebruik van flexibele apparaatkabel met geslagen aders voor permanente bedrading (behalve voor de eindverbinding tussen een kabeluitgang en de vaste apparatuur) verboden is volgens de IEE-voorschriften voor bedrading.

Indien van toepassing, verbieden deze voorschriften het gebruik van een 13A stekker en stopcontact voor de voeding van de Herschel PULSAR. Voor de uiteindelijke aansluiting op de Herschel PULSAR mag uitsluitend gebruik worden gemaakt van de bij het apparaat geleverde flexibele kabel en kabeldoorvoer. De kabel moet op de voeding worden aangesloten in een geschikte behuizing of kabeluitgang die voor dat doel is ontworpen. De stroombelastbaarheid van de kabeluitgang moet groter zijn dan de aanbevolen stroomsterkte van de zekering in tabel 1.

Indien de flexibele kabel voor de aansluiting door een muur wordt geleid, moet een geschikte doorvoer of mechanische bescherming door de muur worden gebruikt om de kabel te beschermen tegen mechanische beschadiging in de muur. De montagepositie van de eenheid moet zodanig zijn dat mechanische beschadiging van de flexibele kabel onwaarschijnlijk is. Alle blootliggende flexibele kabels moeten naar beneden hangen (niet vastgebonden) en moeten voldoende afstand hebben tot het verwarmingstoestel om schroeien of beschadiging van de kabel te voorkomen.

Kleurcodering van het meegeleverde netsnoer: De BRUINE draad moet worden aangesloten op de spanning ('L'), de BLAUWE draad op de NUL ('N') en de GROENE/GEELDE draad op de AARDE ('E').

MONTAGEPOSITIE:

LET OP:

- Zorg ervoor dat de netstroom UIT staat voordat u met de installatie begint.
- Het meegeleverde netsnoer mag tijdens de werking niet in contact komen met de bovenkant van het verwarmingselement.
- Het verwarmingsapparaat mag niet direct onder een wandcontactdoos worden geplaatst.
- Balken en spanten mogen niet doorgezaagd of ingekerfd worden om het toestel te installeren.
- Installeer de PULSAR niet in een uitsparing in het plafond, en ook niet naast een verwarmingselement dat in het plafond is ingebouwd.
- Het identificatiemerken en de modelreferentie moeten na de installatie zichtbaar zijn.
- De PULSAR mag niet bevestigd worden tegenover of in de buurt van brandbaar materiaal (bijv. houten of PVC bekleding, boeiboorden of dakranden).
- De isolatie van de vaste bedrading die in contact komt met onderdelen met een temperatuurstijging van meer dan 50°C moet worden beschermd, bijvoorbeeld door een kous met een geschikte temperatuurclassificatie.

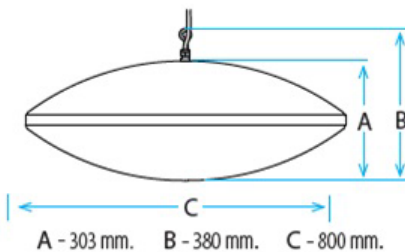

De Herschel PULSAR moet zodanig worden geplaatst dat hij goed en efficiënt kan worden gebruikt, maar wel zodanig dat hete onderdelen niet per ongeluk worden aangeraakt. De aanbevolen installatiehoogte van de witte 1800W Pulsar is 2,3 m - 2,5 m (90" - 110") vanaf de vloer.

De aanbevolen installatiehoogte van de zwarte 2400W Pulsar is 2,5 - 2,8 m (98" - 110") vanaf de vloer. In geen geval mogen beide toestellen op minder dan 1,8 m (71") van de vloer worden geïnstalleerd. In ieder geval moet het op een zodanige hoogte worden geïnstalleerd dat het tijdens de werking niet kan worden aangeraakt.

Er moet rekening worden gehouden met eventuele tijdelijke of incidentele toevoegingen zoals podia of platforms, en de hoogte moet dienovereenkomstig worden aangepast.

De Herschel PULSAR moet stevig en permanent op een vaste ondergrond worden bevestigd, met een minimumafstand van 0,60 m (23,6") tussen de bovenkant van het verwarmingselement en het plafond. De bevestiging dient te geschieden door middel van een montageplaat en een ketting of draad die tot 112 kg kan dragen (gelijk aan 4x het gewicht van de Pulsar).

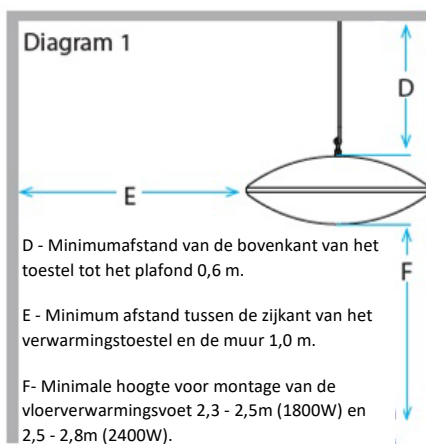

EXTERIEUR GEBRUIK:

De PULSAR is niet goedgekeurd voor gebruik buitenshuis.

INITIATIEF GEBRUIK:

Er kan een geur of damp uit het verwarmingselement komen bij het eerste gebruik of als het verwarmingselement gedurende een langere periode niet is gebruikt. Dit is normaal en is het gevolg van een ophoping van stof.

GEBRUIKERSONDERHOUD:

De PULSAR is onderhoudsvrij, maar om het uiterlijk te behouden moet het af en toe schoongemaakt worden met een zachte droge doek. Er mogen geen schurende doeken of reinigingsmiddelen worden gebruikt en apparaten zoals hogedrukreinigers, stoomreinigers, enz. mogen nooit worden gebruikt. Schoonmaken mag alleen gebeuren als het apparaat koud en uitgeschakeld is. Al het personeel dat het apparaat reinigt en onderhoudt moet de juiste opleiding en informatie hebben om de werkzaamheden veilig uit te voeren.

GARANTIE:

Registreer uw product hier: <https://www.herschel-infrarood.nl/klantenservice/garantie-beleid/>
De Herschel PULSAR is gedurende één jaar vanaf de aankoopdatum gegarandeerd tegen defecten als gevolg van materiaal- of fabricagefouten. In het onwaarschijnlijke geval dat het apparaat binnen deze termijn defect raakt, moet het apparaat ter reparatie of vervanging naar de leverancier worden teruggestuurd. De garantie is ongeldig indien de correcte installatie instructies zoals gegeven in deze folder niet zijn opgevolgd. Raadpleeg het garantiebeleid van Herschel Infrared Ltd voor alle details. Zie www.herschel-infrarood.nl

Noteer uw serienummer voor toekomstige referentie:

ELEKTRISCHE APPARATUUR:



Afgedankte elektrische producten mogen niet samen met het huisvuil worden weggegooid. Gelieve te recycleren waar er faciliteiten bestaan.



BELANGRIJKE MEDEDELING AAN DE KOPER:

Alvorens het product te gebruiken, dient u de geschiktheid van het product voor het beoogde gebruik vast te stellen. HERSCHEL INFRARED LTD wijst uitdrukkelijk de impliciete garanties en voorwaarden van verkoopbaarheid en geschiktheid voor een bepaald doel af. In geen geval zal HERSCHEL INFRARED LTD aansprakelijk zijn onder enige wettelijke theorie, inclusief maar niet beperkt tot contract of strikte aansprakelijkheid, voor enige directe, indirecte speciale, incidentele of gevolgschade voortvloeiend uit het gebruik van het product.

IMPORTANTI PRECAUZIONI DI SICUREZZA

LEGGERE ATTENTAMENTE QUESTE ISTRUZIONI E CONSERVARLE PER RIFERIMENTO FUTURO.

La mancata osservanza di queste istruzioni invalida la garanzia.

Questo apparecchio può essere fonte di possibili scosse e deve essere installato e sottoposto a manutenzione solo da un elettricista qualificato.

Non smontare. All'interno non vi sono parti riparabili dall'utente.

Fonte di possibile accensione.



ATTENZIONE

PER RIDURRE IL RISCHIO DI INCENDIO, SCOSSE ELETTRICHE O LESIONI:

1. Questo apparecchio deve essere scollegato dalla fonte di alimentazione durante le attività di installazione o di manutenzione e in caso di sostituzione.
2. Questo riscaldatore non è dotato di un dispositivo di controllo della temperatura ambiente. Non utilizzare questo riscaldatore in stanze piccole quando sono occupate da persone non in grado di lasciare la stanza da sole, a meno che non sia prevista una supervisione costante.
3. Per evitare il surriscaldamento e il potenziale rischio di incendio, NON coprire il riscaldatore. NON coprire in nessun caso il riscaldatore con materiale isolante o simile.
4. **ATTENZIONE:** Alcune parti di questo prodotto possono diventare molto calde e causare ustioni. Prestare particolare attenzione in presenza di bambini e persone vulnerabili.
5. **ATTENZIONE:** NON toccare il riscaldatore quando è in funzione. Dopo lo spegnimento del riscaldatore, gli elementi rimangono caldi per un tempo considerevole e l'unità non deve essere toccata per almeno 30 minuti. Applicare l'avviso fornito in dotazione **ATTENZIONE A NON TOCCARE IL RISCALDATORE** sulla parete vicino al riscaldatore o in un luogo facilmente visibile. Prestare particolare attenzione in presenza di bambini e persone vulnerabili.
6. **NON** utilizzare il riscaldatore se i pannelli in ceramica o il cavo di alimentazione sono danneggiati. Questi devono essere sostituiti dal produttore, dal suo agente di assistenza o da persone analogamente qualificate per evitare un pericolo.
7. **NON** utilizzare il riscaldatore per incendiare materiali.
8. Tenere i bambini lontani dall'apparecchio a meno che non siano costantemente sorvegliati.
9. I bambini piccoli possono accendere/spengere l'apparecchio solo a condizione che sia stato collocato o installato nella posizione di funzionamento normale prevista e che abbiano ricevuto supervisione o istruzioni sull'uso dell'apparecchio in modo sicuro e che abbiano compreso i pericoli connessi.
10. I bambini piccoli non devono collegare, regolare e pulire l'apparecchio o eseguire la manutenzione da parte dell'utente.
11. I bambini non devono giocare con l'apparecchio.
12. Questo riscaldatore deve essere utilizzato esclusivamente per il riscaldamento di persone o edifici. Il PULSAR non deve essere utilizzato da bambini o da persone con ridotte capacità fisiche, sensoriali o mentali, o con mancanza di esperienza o conoscenza, indipendentemente dal fatto che siano state istruite o siano sottoposte a supervisione.
13. **IMPORTANTE:** Assicurarsi che la tensione di alimentazione non superi i 245 volt.

SALVARE QUESTE ISTRUZIONI.



Il prodotto è conforme agli standard di sicurezza europei EN60335-2-30, RoHS e EMC EN 50336 e EN 62233, che coprono i requisiti essenziali delle direttive UE 2006/42/CE, 2011/65/CE e 2004/108/CE.

Queste istruzioni sono state emesse il 17 maggio 2022.

INFORMAZIONI ELETTRICHE:

Il cablaggio di questa unità deve essere collegato in conformità alle norme nazionali di sicurezza elettrica e deve essere messo a terra. L'alimentazione elettrica dell'unità deve essere fornita collegandola a un circuito protetto da un fusibile o da un interruttore automatico adatto alla potenza elettrica dell'unità e conforme alla Tabella 1.

Tabella 1 - Specifiche di Pulsar White				
Fornitura	Potenza Nominale	Corrente	Fusibile	Hz
230V	1800W	7.5A	10A	50/60

Assicurarsi che la tensione di rete non è superiore a 245 V.

Tabella 1 - Specifiche di Pulsar Black				
Fornitura	Potenza Nominale	Corrente	Fusibile	Hz
230V	2400W	11.4A	16A	50/60

Assicurarsi che la tensione di rete non è superiore a 245 V.

L'alimentazione del riscaldatore deve essere commutata separatamente, utilizzando un interruttore adeguato al carico e alla tensione di alimentazione. Sui circuiti principali ad anello esistenti è possibile utilizzare anche una derivazione con fusibile se la corrente di carico è inferiore a 13A. In entrambi i casi, l'interruttore deve essere bipolare (per scollegare sia il conduttore sotto tensione che quello neutro) e deve far parte del cablaggio fisso dell'impianto, in conformità alle norme di cablaggio applicabili. Anche il fusibile di protezione deve essere dimensionato in base alla tabella appropriata. In entrambi i casi, l'interruttore utilizzato per azionare Herschel PULSAR deve essere facilmente accessibile.

Il cavo utilizzato per il collegamento al cablaggio esistente deve essere un cavo a nucleo solido correttamente dimensionato. Si noti che l'uso di cavi flessibili per apparecchi con conduttori a trefoli per il cablaggio permanente (ad eccezione del collegamento finale tra una presa di cavo e l'apparecchiatura fissa) è vietato dalle norme di cablaggio IEE.

Ove applicabili, queste norme precludono l'uso di una spina e di una presa da 13A per l'alimentazione di Herschel PULSAR. Per il collegamento finale a Herschel PULSAR, è necessario utilizzare esclusivamente il cavo flessibile e il passacavo forniti con l'unità. Il cavo deve essere collegato all'alimentazione in un involucro o in una presa per cavi adatti allo scopo. La capacità di trasporto di corrente dell'uscita del cavo deve essere superiore al valore nominale di corrente del fusibile raccomandato nella Tabella 1.

Se il cavo flessibile viene fatto passare attraverso una parete per il collegamento, è necessario utilizzare una guaina o una protezione meccanica adeguata attraverso la parete per proteggere il cavo da danni meccanici all'interno della parete. La posizione di montaggio dell'unità deve garantire l'improbabilità di danni meccanici al cavo flessibile. Qualsiasi cavo flessibile esposto deve essere appeso (non legato) e deve avere una distanza adeguata dal riscaldatore per evitare di bruciare o danneggiare il cavo.

Codifica dei colori del cavo di alimentazione in dotazione: Il filo marrone deve essere collegato alla tensione ('L'), il filo BLU al NEUTRO ('N') e il filo VERDE/GIALLO alla TERRA ('E').

POSIZIONE DI MONTAGGIO:



ATTENZIONE:

- Assicurarsi che l'alimentazione di rete sia disattivata prima di iniziare l'installazione.
- Il cavo di alimentazione in dotazione non deve entrare in contatto con la superficie superiore del riscaldatore durante il funzionamento.
- Il riscaldatore non deve essere collocato immediatamente sotto una presa di corrente.

- I travetti, le travi e le travicelle non devono essere tagliati o intagliati per installare l'apparecchio.
- Non installare il PULSAR in una nicchia del soffitto o in prossimità di un riscaldatore incassato nel soffitto.
- Il marchio di identificazione e il riferimento al modello devono essere visibili dopo l'installazione.
- Il PULSAR non deve essere fissato in modo da trovarsi di fronte o vicino a materiali combustibili (ad esempio, rivestimenti in legno o PVC, fasce o soffitti).
- L'isolamento del cablaggio fisso che entra in contatto con parti con un aumento di temperatura superiore a 50°C deve essere protetto, ad esempio, da una guaina con un grado di temperatura adeguato.

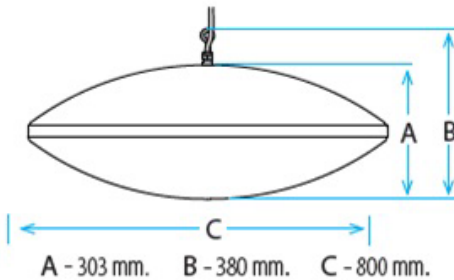

Herschel PULSAR deve essere collocato in una posizione che ne consenta un uso corretto ed efficiente, ma che garantisca che le parti calde non vengano toccate accidentalmente. L'altezza di installazione consigliata di White 1800W Pulsar è di 2,3 m - 2,5 m (90" - 110") dal pavimento.

L'altezza di installazione consigliata per il Pulsar 2400W nero è di 2,5 - 2,8 m (98" - 110") dal pavimento. In nessun caso l'unità deve essere installata a meno di 1,8 m (71") dal pavimento. In ogni caso, l'unità deve essere installata a un'altezza tale da non poter essere toccata durante il funzionamento.

Si deve tenere conto di eventuali aggiunte temporanee o occasionali, come palchi o piattaforme, e l'altezza deve essere regolata di conseguenza.

Herschel PULSAR deve essere fissato in modo stabile e permanente a una superficie solida, con una distanza minima di 0,60 m (23,6") tra la superficie superiore del riscaldatore e il soffitto. Il fissaggio deve essere effettuato con una piastra di montaggio e una catena o un cavo di supporto in grado di sostenere fino a 112 kg (pari a 4 volte il peso di Pulsar).

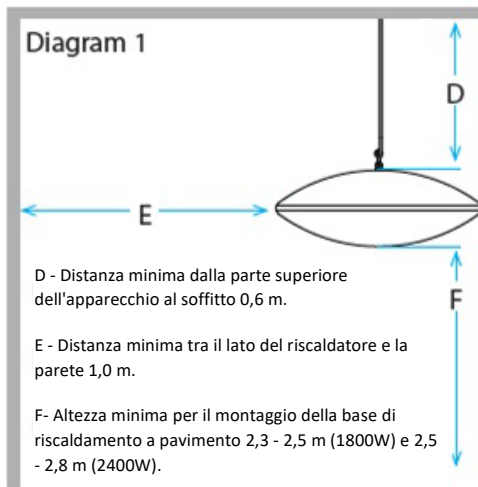

USO ESTERNO:

Il PULSAR non è approvato per l'uso esterno.

USO INIZIALE:

È possibile che il riscaldatore emetta un odore o un vapore al primo utilizzo o se non è stato utilizzato per un periodo prolungato. Si tratta di un fenomeno normale, dovuto all'accumulo di polvere.

MANUTENZIONE DELL'UTENTE:

Il PULSAR non richiede manutenzione, ma per mantenerne inalterato l'aspetto è necessario pulirlo di tanto in tanto con un panno morbido e asciutto. Non si devono usare panni o detersivi abrasivi e non si devono mai usare apparecchi come idropulitrici, pulitori a vapore, ecc. La pulizia deve essere effettuata solo quando l'unità è fredda e spenta. Tutto il personale addetto alla pulizia e alla manutenzione dell'unità deve avere una formazione e informazioni adeguate per svolgere le operazioni in sicurezza.

GARANZIA:

Registra il tuo prodotto qui:

<https://www.herschel-infrarossi.it/assistenza-clienti/registrazione-della-garanzia/>

Herschel PULSAR è garantito contro i guasti dovuti a difetti di materiale o di fabbricazione per un anno dalla data di acquisto. Nell'improbabile caso di guasto dell'unità entro questo periodo, l'unità deve essere restituita al fornitore per la riparazione o la sostituzione. La garanzia non è valida se non sono state rispettate le corrette istruzioni per l'installazione riportate nel presente opuscolo. Per maggiori dettagli, consultare la politica di garanzia di Herschel Infrared Ltd.

Vedere www.herschel-infrarossi.it

Annotare il numero di serie per riferimenti futuri:

APPARECCHIATURE ELETTRICHE:

I rifiuti elettrici non devono essere smaltiti insieme ai rifiuti domestici. Si prega di riciclare dove esistono le strutture.

**AVVISO IMPORTANTE PER L'ACQUIRENTE:**

Prima di utilizzare il prodotto, è necessario determinarne l'idoneità all'uso previsto. HERSCHEL INFRARED LTD declina espressamente le garanzie e le condizioni implicite di commerciabilità e idoneità a uno scopo particolare. In nessun caso HERSCHEL INFRARED LTD sarà responsabile, in base a qualsiasi teoria legale, compresa, ma non solo, la responsabilità contrattuale o oggettiva, per danni diretti, indiretti, speciali, incidentali o consequenziali derivanti dall'uso del prodotto.

IMPORTANTES PRECAUCIONES DE SEGURIDAD

LEA ATENTAMENTE ESTAS INSTRUCCIONES Y CONSÉRVELAS PARA FUTURAS CONSULTAS.

El incumplimiento de estas instrucciones invalidará la garantía.

Esta unidad puede ser una fuente de posibles descargas y sólo debe ser instalada y reparada por un electricista cualificado.

No desmonte el aparato. No hay piezas reparables por el usuario en el interior.

Fuente de posible ignición.



ADVERTENCIA

PARA REDUCIR EL RIESGO DE INCENDIO, DESCARGA ELÉCTRICA O LESIONES:

1. Este aparato debe ser desconectado de su fuente de alimentación durante las actividades de instalación o servicio y cuando se sustituya.
2. Este calentador no está equipado con un dispositivo para controlar la temperatura de la habitación. No utilice este calefactor en habitaciones pequeñas cuando estén ocupadas por personas que no sean capaces de salir de la habitación por sí mismas, a menos que se proporcione una supervisión constante.
3. Para evitar el sobrecalentamiento y el riesgo de incendio, NO cubra el calentador. NO cubra el calentador con material aislante o similar bajo ninguna circunstancia.
4. PRECAUCIÓN: Algunas partes de este producto pueden calentarse mucho y causar quemaduras. Debe prestarse especial atención cuando haya niños y personas vulnerables.
5. PRECAUCIÓN: NO toque la estufa cuando esté en uso. Después de apagar el calentador, los elementos permanecen calientes durante un tiempo considerable y la unidad no debe tocarse antes de 30 minutos como mínimo. Por favor, coloque el aviso suministrado PRECAUCIÓN NO TOCAR EL CALENTADOR en la pared cerca del calentador o en un lugar donde pueda verse fácilmente. Debe prestarse especial atención cuando haya niños y personas vulnerables.
6. 19. NO utilice el calefactor si los paneles cerámicos o el cable de alimentación están dañados. Éstos deben ser sustituidos por el fabricante, su agente de servicio o personas con cualificación similar para evitar un peligro.
7. NO utilice la estufa para encender materiales.
8. Mantenga a los niños alejados del aparato a menos que estén continuamente supervisados.
9. Los niños pequeños sólo podrán encender y apagar el aparato siempre que se haya colocado o instalado en su posición de funcionamiento normal prevista y se les haya supervisado o instruido sobre el uso del aparato de forma segura y comprendan los peligros que conlleva.
10. Los niños pequeños no deben enchufar, regular y limpiar el aparato ni realizar el mantenimiento del usuario.
11. Los niños no deben jugar con el aparato.
12. Este calefactor sólo debe utilizarse para calentar personas o edificios. El PULSAR no debe ser utilizado por niños o personas con capacidades físicas, sensoriales o mentales reducidas, o con falta de experiencia o conocimientos, independientemente de que hayan recibido instrucciones o estén bajo supervisión.
13. IMPORTANTE: Asegúrese de que la tensión de alimentación no supere los 245 voltios.

GUARDE ESTAS INSTRUCCIONES.



Il prodotto è conforme agli standard di sicurezza europei EN60335-2-30, RoHS e EMC EN 50336 e EN 62233, che coprono i requisiti essenziali delle direttive UE 2006/42/CE, 2011/65/CE e 2004/108/CE.

Queste istruzioni sono state emesse il 17 maggio 2022.

INFORMACIÓN ELÉCTRICA:

El cableado de esta unidad debe conectarse de acuerdo con las normas nacionales de seguridad eléctrica pertinentes y debe estar conectado a tierra. El suministro eléctrico de la unidad debe realizarse mediante la conexión a un circuito protegido por un fusible o un disyuntor en miniatura adecuado para la capacidad eléctrica de la unidad y de acuerdo con la Tabla 1.

Tabla 1 - Especificaciones del Pulsar White				
Suministro	Potencia nominal	Corriente	Fusible	Hz
230V	1800W	7.5A	10A	50/60

Asegúrese de que tensión de la red no es superiora 245V

Tabla 1 - Especificaciones del Pulsar Black					Tabla 1 - Especificaciones del Pulsar White
Suministro	Potencia nominal	Corriente	Fusible	Hz	
230V	2400W	11.4A	16A	50/60	

Asegúrese de que tensión de la red no es superiora 245V

La alimentación del calefactor debe conmutarse por separado mediante un interruptor adecuado a la carga y a la tensión de alimentación. También se puede utilizar una derivación con fusible en los circuitos principales de anillo existentes cuando la corriente de carga sea inferior a 13 A. En ambos casos, el interruptor debe ser bipolar (desconectando tanto el conductor vivo como el neutro) y formar parte del cableado fijo de la instalación de acuerdo con las normas de cableado aplicables. El fusible de derivación también debe tener una capacidad nominal de acuerdo con la tabla correspondiente. En cualquier caso, el interruptor utilizado para el funcionamiento del Herschel PULSAR debe ser fácilmente accesible.

El cable utilizado para conectarse al cableado existente debe ser un cable de núcleo sólido correctamente clasificado. Tenga en cuenta que el uso de cable flexible para aparatos con conductores trenzados para el cableado permanente (excepto para la conexión final entre una salida de cable y el equipo fijo) está prohibido por la normativa de cableado de la IEE.

En su caso, esta normativa excluye el uso de un enchufe y una toma de corriente de 13A para alimentar el Herschel PULSAR. Para la conexión final del Herschel PULSAR, sólo debe utilizarse el cable flexible y la entrada de cable suministrados con la unidad. El cable debe conectarse a la alimentación en una caja o salida de cable adecuada diseñada para tal fin. La capacidad de transporte de corriente de la salida del cable debe ser superior a la capacidad de corriente del fusible recomendada en la Tabla 1.

Si el cable flexible atraviesa una pared para su conexión, deberá utilizarse un conducto adecuado o una protección mecánica a través de la pared para proteger el cable de daños mecánicos dentro de la misma. La posición de montaje de la unidad debe garantizar que no se produzcan daños mecánicos en el cable flexible. Cualquier cable flexible expuesto debe colgar hacia abajo (no atado hacia arriba) y debe tener una distancia adecuada del calentador para evitar que se queme o se dañe el cable.

Código de colores utilizado en el cable de red suministrado: El cable MARRÓN debe conectarse a VIVO ('L'), el cable AZUL a NEUTRO ('N') y el cable VERDE/AMARILLO a TIERRA ('E').

POSICIÓN DE MONTAJE:



PRECAUCIÓN:

- Asegúrese de que la red eléctrica está desconectada antes de comenzar la instalación.

- El cable de alimentación suministrado no debe entrar en contacto con la superficie superior de la estufa durante su funcionamiento.
- El calefactor no debe situarse inmediatamente debajo de una toma de corriente.
- Las viguetas, vigas y cabrios no deben ser cortados o entallados para instalar el aparato.
- No instale el PULSAR en un hueco del techo, ni junto a un calentador que haya sido empotrado en el techo.
- La marca de identificación y la referencia del modelo deben ser visibles después de la instalación.
- El PULSAR no debe fijarse de manera que quede frente a cualquier material combustible o cerca de él (por ejemplo, revestimiento de madera o de PVC, faja o sofito).
- El aislamiento del cableado fijo que entre en contacto con partes con un aumento de la temperatura superior a 50°C debe estar protegido, por ejemplo, mediante un manguito con una clasificación de temperatura adecuada.

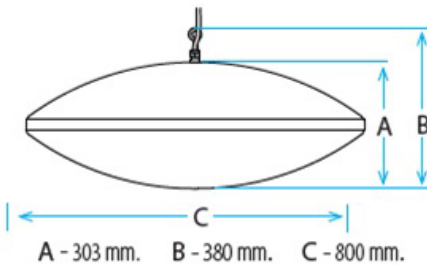

The Herschel PULSAR must be located in a position to allow proper and efficient use but one that ensures hot parts are not touched accidentally. The recommended installation height of the White 1800W Pulsar is 2.3m – 2.5m (90” – 110”) from the floor.

The recommended installation height of the Black 2400W Pulsar is 2.5 - 2.8m (98” - 110”) from the floor. Under no circumstances is either unit to be installed at less than 1.8m (71”) from the floor. In all cases it should be installed at a height where it cannot be touched in operation.

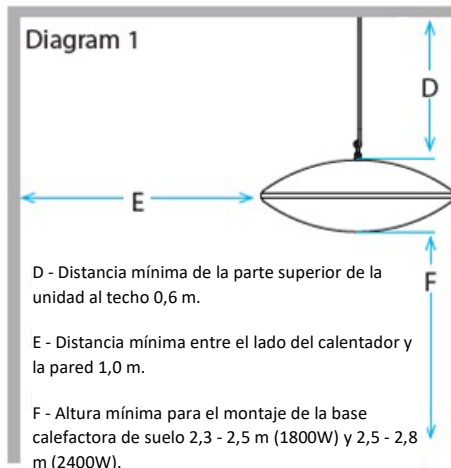

Consideration should be given to any temporary or occasional additions such as stages or platforms, and the height should be adjusted accordingly.

The Herschel PULSAR should be firmly and permanently attached to a solid surface with a minimum clearance of 0.60m (23.6”) between the top surface of the heater and the ceiling.

Fixing must be effected by a mounting plate and support chain or wire capable of carrying up to 112kg (equal to 4x the weight of the Pulsar).

USO EXTERIOR:

El PULSAR no está aprobado para su uso en exteriores.

USO INICIAL:

Es posible que el calentador desprenda un olor o un vapor al utilizarlo por primera vez o si no se ha utilizado durante un período prolongado. Esto es normal y es el resultado de la acumulación de polvo.

MANTENIMIENTO DEL USUARIO:

La PULSAR no necesita mantenimiento, pero para mantener su aspecto debe limpiarse de vez en cuando con un paño suave y seco. No se deben utilizar paños o limpiadores abrasivos y nunca se deben utilizar aparatos como lavadoras a presión, limpiadores a vapor, etc. La limpieza sólo debe realizarse cuando la unidad esté fría y apagada. Todo el personal que limpie y mantenga la unidad debe tener la formación e información adecuadas para llevar a cabo la operación de forma segura.

GARANTÍA:

Registre su producto aquí:

<https://www.herschel-infrarrojo.es/atencion-al-cliente/registro-de-garantia/>

El PULSAR de Herschel está garantizado contra fallos debidos a materiales o mano de obra defectuosos durante un año a partir de la fecha de compra. En el caso improbable de que la unidad falle dentro de este plazo, la unidad debe ser devuelta al proveedor para su reparación o sustitución. La garantía no es válida si no se han seguido las instrucciones de instalación correctas indicadas en este folleto. Consulte la política de garantía de Herschel Infrared Ltd para obtener todos los detalles.

Consulte www.herschel-infrarrojo.es

Anote su número de serie para futuras referencias:

EQUIPO ELÉCTRICO:



Los residuos de productos eléctricos no deben eliminarse con la basura doméstica. Por favor, recicle donde existan instalaciones.



AVISO IMPORTANTE PARA EL COMPRADOR:

Antes de utilizar el producto, debe determinar la idoneidad del mismo para su uso previsto. HERSCHEL INFRARED LTD rechaza expresamente las garantías y condiciones implícitas de comerciabilidad e idoneidad para un fin determinado. En ningún caso HERSCHEL INFRARED LTD será responsable bajo ninguna teoría legal, incluyendo pero no limitándose a la responsabilidad contractual o estricta, de cualquier daño directo, indirecto, especial, incidental o consecuente que resulte del uso del producto.